

KRISTALL

Mehr Velo plausch



KRISTALL

Mehr Velo Plausch



**KRISTALL**
Das Velo - Cr ation Suisse



Innovativ seit 1945

Fahrradfahren mit Leidenschaft

F ur uns ist ein Fahrrad mehr als ein Fortbewegungsmittel.

Unsere Passion ist es, Fahrr ader herzustellen die individuelle Bed urfnisse befriedigen. Seit 1945 messen wir uns daran, Mobilit at immer wieder neu zu denken und mit innovativen Konzepten zeitgem asse Fortbewegungsmittel zu entwickeln.

Die Anf ange

Anfangen hat alles in einer kleinen Garage mit ein paar Kisten Fahrradteilen. W ahrend Grossvater Baltensperger mit einem Musterkoffer die Fahrradh andler besuchte, k ummerte sich Grossmutter Baltensperger darum, die bestellten Teile zu verpacken. Anschlieend brachte sie diese in einem umfunktionierten Kinderwagen zur Post.

Aus der Garage wurden Gesch aftsr aume. Den Fahrradteilen folgten Fahrr ader. Erst Rennr ader, sp ater Mountainbikes und schliesslich E-Bikes mit Antrieben von BOSCH, Brose, Shimano und Mahle.

Und das war erst der Anfang

Unsere Geschichte ist gepr agt von der Leidenschaft und dem Engagement unserer Gr under. Diese Tradition setzen wir auch nach 80 Jahren mit Freude fort.

Besonders der elektrische Hilfsmotor hat entscheidende Ver anderungen in der Nutzung des Fahrrades bewirkt. Aber auch das klassische Fahrrad und das traditionelle sportive Segment pflegen wir mit Hingabe und Leidenschaft. Dabei legen wir nicht nur Wert auf qualitativ hochwertige Komponenten, sondern setzen auch h ochste Massst abe in  sthetischer und  kologischer Hinsicht.

KRISTALL

Mehr Velo Plausch



KRISTALL

Custom E-Bikes

Mehr als ein Durchschnittsbike

In der Schweiz designt, individuell lackiert und nach Wunsch aufgebaut. _____ ab Seite 7

E-25
E-45

KRISTALL

Premium E-Bikes

Clever, bew hrt und  berzeugend

In der Schweiz designt, in Deutschland lackiert und aufgebaut. _____ ab Seite 31

B-25

KRISTALL

Unplugged

Individuell f r die Ewigkeit

In der Schweiz designt, individuell lackiert und nach Wunsch aufgebaut. _____ ab Seite 45

Unplugged



KRISTALL Custom E-Bikes

Mehr als ein Durchschnittsbike

E-45 RAW 4 brose 45 km/h	Seite 10
E-45 Urban brose 45 km/h	Seite 12
E-45 Sport brose 45 km/h	Seite 14
E-25 Crossover brose	Seite 16
E-25 Urban Sport brose	Seite 18
E-25 Komfort brose	Seite 20
E-25 Gravel ON MAHLE X30	Seite 22
E-25 Commute ON MAHLE X30	Seite 24
E-25 Südhang SHIMANO STOPS	Seite 26
E-25 Nordwand SHIMANO STOPS	Seite 28

E-25
E-45

KRISTALL Custom E-Bikes

In der Schweiz designt, individuell lackiert
und nach Wunsch aufgebaut.



KRISTALL Custom E-Bikes

Jedes Fahrrad ein
handgefertigtes Einzelstück

Die Herstellung eines Fahrrades erfordert Geschick und ist aufwendige Handarbeit. Als Erstes wird der rohe Rahmen im Pulververfahren grundiert und im Ofen bei 180° ausgehärtet. Damit die Oberflächen dauerhaft strapazierbar sind, wird dem Rahmen eine zweite schützende Schicht Pulverlack aufgetragen.

Anschliessend wird dein neues Velo in sorgfältiger Handarbeit zusammengebaut und von ausgebildeten Fahrradmechanikern geprüft.

Bereits nach 4 Wochen bekommst du dein, nach deinen Wünschen, in der Schweiz hergestelltes Fahrrad.



E-25
E-45



Abbildung: Nachtblau Matt

Deore XT 11^{Gang}

Solide und zuverlässig

Schaltung Shimano Deore XT M8000

Kassette 11-46T, Entfaltung 418%

Bremse Shimano MT420, 4-Kolben Disc

CHF 5595.-

Deore XT 12^{Gang}

Immer den richtigen Gang, perfekte Performance, harmonisch abgestuft

Schaltung Shimano Deore XT M8100

Kassette 10-51T, Entfaltung 510%

Bremse Shimano Deore XT M-8120 4-Kolben Disc

CHF 5795.-

Alfine 11^{Gang} – Gates

Kein Kettenverschleiss, mit Carbon verstärkten Zahnriemen

Schaltung Alfine-11 Nabenschaltung Gates Carbon Drive, Entfaltung 409%

Bremse Shimano Deore XT M-8120 4-Kolben Disc

CHF 6395.-

Performance die begeistert

Ausstattung

Gabel Starrgabel X15 Rigid Sport

Reifen Schwalbe Supermoto X GreenGuard, 27.5", 62 mm breit

Licht Front: Supernova MINI 2 Pro mit 160 Lux Fernlicht
Heck: Trelock COB Line Multi LED mit Bremslicht

Griffe Ergon GP10, geschraubt

Sattel Selle Royal Essenza Athletic

Sattelstütze Ergotec Atar II

Schutzblech Curana C-Lite Al

Gepäckträger Racktime 2.0 System, mit Federklappe

Schloss Trelock RS453 Balloon

Gewicht ab 27.1 Kg

Antrieb

Motor Brose Drive TF-Mag Unterstützung bis 45 km/h Drehmoment bis 90 Nm Antriebsverstärkung bis 400 %

Display Brose Allround Entspiegeltes, gut lesbares 1.5" Farbdisplay mit 4 Unterstützungsstufen

Akku 21-700 Li-Ion Battery pack 36V, 768 Wh

Ladegerät 4 Ampere

Optionen

Brose Central Display 219.-
Alles klar im Blick auf dem mittig angebrachten 3.5 Zoll Farbdisplay

Brose USB Charger 49.-
Lade dein Smartphone während der Fahrt.

Federgabel Rock Shox Paragon 159.-
Fein ansprechende Solo Air Gabel mit 60 mm Federweg

Parallelogramm Sattelstütze 95.-
27 mm Federweg, sehr feines Ansprechen

Dropperpost 129.-
Vom Lenker aus 125 mm höhenverstellbare Sattelstütze

Sonderfarbe 95.-
Alle Farben auf Seite 64

Standardfarben

Herren: Schwarz Matt | Moosgrau Matt

Trapez: Arctic Blue Matt | Purpurviolett Matt

Komfort: Arctic Blue Matt | Purpurviolett Matt

Brose App



Konfiguriere dein Bike
Navigiere mit der App
Analysiere deine Tour



Herren
S 45 cm
M 50 cm
L 55 cm
XL 60 cm



Trapez

S 45 cm
M 50 cm
L 55 cm



Komfort

S 45 cm
M 50 cm
L 55 cm



Abbildung: Nachtblau Matt



Abbildung: Arctic Blue Matt



Abbildung: Perlbrömbeer Matt



Abbildung:
Purpurviolett Matt

Cues 10 Gang

Solide und zuverlässig
Schaltung Shimano RD-U6020
Kassette 11-39T, Entfaltung 355%
Bremse Shimano MT400, 2-Kolben Disc
CHF 4995.-

Cues 11 Gang

Läuft und läuft und läuft
Schaltung Shimano RD-U6000
Kassette 11-48T, Entfaltung 436%
Bremse Shimano MT420, 4-Kolben Disc
CHF 5295.-

Alfine 11 Gang – Gates

Kein Kettenverschleiss, mit Carbon verstärkten Zahnriemen
Schaltung Alfine-11 Nabenschaltung
Gates Carbon Drive, Entfaltung 409%
Bremse Shimano MT420, 4-Kolben Disc
CHF 5895.-



Abbildung:
Arctic Fire Matt

Urban

E-45

Clever & Smart

Ausstattung

- Gabel** Suntour Mobie 32
63 mm Federweg, blockierbar
- Reifen** Schwalbe Supermoto X GreenGuard, 27.5", 62 mm breit
- Licht** Front: Trelock Airflow 100
Heck: Trelock COB Line Multi LED mit Bremslicht
- Griffe** Ergon GP10, geschraubt
- Sattel** Ergon ST10
- Sattelstütze** Satori Harmony LT2 gefedert
- Schutzblech** SKS Mudguard
- Gepäckträger** Racktime 2.0 System, mit Federklappe
- Schloss** Trelock RS453 Balloon
- Gewicht** ab 28.7 Kg

Antrieb

- Motor** Brose Drive TF-Mag
Unterstützung bis 45 km/h
Drehmoment bis 90 Nm
Antriebsverstärkung bis 400 %
- Display** Brose Allround
Entspiegeltes, gut lesbares 1.5" Farbdisplay mit 4 Unterstützungsstufen
- Akku** 21-700 Li-Ion Battery pack
 - 575 Wh
 - 705 Wh **195.-**
 - 768 Wh **295.-**
- Ladegerät** 4 Ampere

Optionen

- Brose Central Display 219.-**
Alles klar im Blick auf dem mittig angebrachten 3.5 Zoll Farbdisplay
- Brose USB Charger 49.-**
Lade dein Smartphone während der Fahrt.
- Licht Supernova 159.-**
Supernova MINI 2 PRO 100 Lux LED, mit 160 Lux Fernlicht
- Parallelogramm Sattelstütze 95.-**
27 mm Federweg
Sehr feines Ansprechen
- Dropperpost 129.-**
Vom Lenker aus 125 mm höhenverstellbare Sattelstütze
- Sonderfarbe 95.-**
Alle Farben auf Seite 64

Standardfarben

- Herren:** Schwarz Matt | Moosgrau Matt
- Trapez:** Arctic Blue Matt | Purpurviolett Matt
- Komfort:** Arctic Blue Matt | Purpurviolett Matt

Brose App

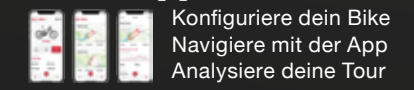

Konfiguriere dein Bike
 Navigiere mit der App
 Analysiere deine Tour



Schnell
sportlich
niemals
überfordert

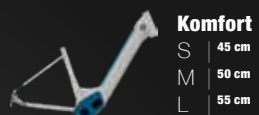

Komfort

S 45 cm
M 50 cm
L 55 cm

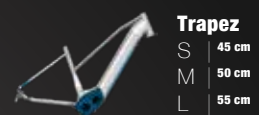

Trapez

S 45 cm
M 50 cm
L 55 cm

Abbildung:

Rot Matt

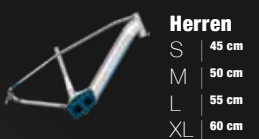

Herren

S 45 cm
M 50 cm
L 55 cm
XL 60 cm

Abbildung:

Moosgrau Matt



Deore 10^{Gang}

Erprobt und zuverlässig

Schaltung Shimano Deore M4120

Kassette 11-42T, Entfaltung 382%

Bremse Shimano MT400, 2-Kolben Disc

CHF 4995.-

Deore XT 11^{Gang}

Solide, kraftvoll, wartungsarm

Schaltung Shimano Deore XT M8000

Kassette 11-46T, Entfaltung 418%

Bremse Shimano Deore XT T-8100
2-Kolben Disc

CHF 5295.-

Deore XT 12^{Gang}

Immer den richtigen Gang, perfekte
Performance, harmonisch abgestuft

Schaltung Shimano Deore XT M8100

Kassette 10-51T, Entfaltung 510%

Bremse Shimano Deore XT M-8120
4-Kolben Disc

CHF 5595.-

Ausstattung

Gabel Suntour Mobie 32
29", 63 mm Federweg, blockierbar

Reifen Schwalbe Marathon 365,
GreenGuard, 29", 55 mm breit

Licht Front: Trelock Airflow 100
Heck: Trelock COB Line Multi LED
mit Bremslicht

Griffe Ergon GP10, geschraubt

Sattel Selle Royal Essenza Athletic

Sattelstütze Ergotec Atar II.

Schutzblech SKS Mudguard

Gepäckträger Racktime
2.0 System, mit Federklappe

Schloss Trelock RS453 Balloon

Gewicht ab 28.1 Kg

Antrieb

Motor Brose Drive TF-Mag
Unterstützung bis 45 km/h
Drehmoment bis 90 Nm
Antriebsverstärkung bis 400 %

Display Brose Allround
Entspiegeltes, gut lesbares
1.5" Farbdisplay mit
4 Unterstützungsstufen

Akku 21-700 Li-Ion Battery pack
• 575 Wh
• 705 Wh **195.-**
• 768 Wh **295.-**

Ladegerät 4 Ampere

Optionen

Brose Central Display 219.-

Alles klar im Blick auf dem mittig
angebrachten 3.5 Zoll Farbdisplay

Brose USB Charger 49.-

Lade dein Smartphone während
der Fahrt.

Licht Supernova 159.-

Supernova MINI 2 PRO 100 Lux
LED, mit 160 Lux Fernlicht

Parallelogramm Sattelstütze 95.-

27 mm Federweg
Sehr feines Ansprechen

Dropperpost 129.-

Vom Lenker aus 125 mm höhen-
verstellbare Sattelstütze

Sonderfarbe 95.-

Alle Farben auf Seite 64

Standardfarben

Herren: Schwarz Matt | Moosgrau Matt

Trapez: Arctic Blue Matt | Purpurviolett Matt

Komfort: Arctic Blue Matt | Purpurviolett Matt

Brose App



Konfiguriere dein Bike
Navigiere mit der App
Analysiere deine Tour





Abbildung:
Purpurviolett Matt

Deore 11 Gang
Schaltung Shimano Deore M5100
Kassette 11-51T, Entfaltung 464%
Bremse Shimano MT400, 2-Kolben Disc
CHF 5195.-

Deore XT 12 Gang
Schaltung Shimano Deore XT M8100
Kassette 10-51T, Entfaltung 510%
Bremse Shimano Deore XT M-8120, 4-Kolben Disc
CHF 5595.-

Nexus 5 Gang – Gates
Schaltung Nexus-5 Nabenschaltung
Gates Carbon Drive, Entfaltung 263%
Bremse Shimano MT400, 2-Kolben Disc
CHF 5595.-

Alfine 11 Gang – Gates
Schaltung Alfine-11 Nabenschaltung
Gates Carbon Drive, Entfaltung 409%
Bremse Shimano MT420, 4-Kolben Disc
CHF 5995.-

Begeistert abseits befestigter Strassen

Ausstattung

- Gabel** Rock Shox 35 Gold 140mm Federweg, blockierbar
- Reifen** Schwalbe Advancer Hybrid Puncture Guard, 27.5", 60 mm breit
- Licht** Front: Trelock Airflow 100 Heck: Trelock COB Line Multi LED mit Bremslicht
- Griffe** Ergon GE10, geschraubt
- Sattel** Ergon ST10
- Sattelstütze** Dropperpost, vom Lenker aus 125 mm höhenverstellbar
- Schutzblech** Curana C-Lite Al
- Gepäckträger** Racktime 2.0 System, mit Federklappe
- Schloss** Trelock RS453 Balloon
- Gewicht** ab 27.1 Kg

Antrieb

- Motor** Brose Drive S-Mag Unterstützung bis 25 km/h Drehmoment bis 90 Nm Antriebsverstärkung bis 410 %
- Display** Brose Allround Entspiegeltes, gut lesbares 1.5" Farbdisplay mit 4 Unterstützungsstufen
- Akku** 21-700 Li-Ion Batterypack
 - 575 Wh
 - 705 Wh **195.-**
 - 768 Wh **295.-**
- Ladegerät** 4 Ampere

Optionen

- Brose Central Display 219.-** Alles klar im Blick auf dem mittig angebrachten 3.5 Zoll Farbdisplay
- Brose USB Charger 49.-** Lade dein Smartphone während der Fahrt.
- Reifen Schwalbe Nobby Nic 15.-** Offroad Reifen, 66 mm breit
- Sonderfarbe 95.-** Alle Farben auf Seite 64

Standardfarben
Moosgrau Matt | Purpurviolett Matt

Brose App
 Konfiguriere dein Bike
Navigiere mit der App
Analysiere deine Tour





Abbildung:
Purpurviolett Matt



Abbildung:
Moosgrau Matt

Cues 10 Gang

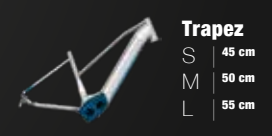
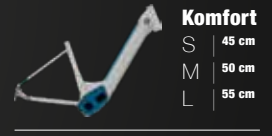
Schaltung Shimano RD-U6020
Kassette 11-39T, Entfaltung 355%
Bremse Shimano MT400, 2-Kolben Disc
CHF 4795.-

Deore XT 12 Gang

Schaltung Shimano Deore XT M8100
Kassette 10-51T, Entfaltung 510%
Bremse Shimano MT420, 4-Kolben Disc
CHF 4995.-

Nexus 5 Gang – Gates

Schaltung Nexus-5 Nabenschaltung
Gates Carbon Drive, Entfaltung 263%
Bremse Shimano MT400, 2-Kolben Disc
CHF 5095.-

Alfine 11 Gang – Gates

Schaltung Alfine-11 Nabenschaltung
Gates Carbon Drive, Entfaltung 409%
Bremse Shimano MT420, 4-Kolben Disc
CHF 5395.-

Kraftvoll
sicher und
bequem

Ausstattung

- Gabel** Suntour Mobie 32
63 mm Federweg, blockierbar
- Reifen** Schwalbe AL Grounder
RaceGuard, 27.5", 60 mm breit
- Licht** Front: Trelock Airflow 100
Heck: Trelock COB Line Multi LED
mit Bremslicht
- Griffe** Ergon GP10, geschraubt
- Sattel** Selle Royal Essenza Athletic
- Sattelstütze** Ergotec Atar II
- Schutzblech** SKS Mudguard
- Gepäckträger** Racktime
2.0 System, mit Federklappe
- Schloss** Trelock RS453 Balloon
- Gewicht** ab 28.1 Kg

Antrieb

- Motor** Brose Drive T-Mag
Unterstützung bis 25 km/h
Drehmoment 70 Nm
Antriebsverstärkung bis 320 %
- Display** Brose Allround
Entspiegeltes, gut lesbares
1.5" Farbdisplay mit
4 Unterstützungsstufen
- Akku** 21-700 Li-Ion Batterypack
• 575 Wh
• 705 Wh **195.-**
• 768 Wh **295.-**
- Ladegerät** 4 Ampere

Optionen

- Brose Central Display 219.-**
Alles klar im Blick auf dem mittig
angebrachten 3.5 Zoll Farbdisplay
- Brose USB Charger 49.-**
Lade dein Smartphone während
der Fahrt.
- Licht Supernova 159.-**
Supernova MINI 2 PRO 100 Lux
LED, mit 160 Lux Fernlicht
- Parallelogramm Sattelstütze 95.-**
27 mm Federweg
Sehr feines Ansprechen
- Dropperpost 129.-**
Vom Lenker aus 125 mm höhen-
verstellbare Sattelstütze
- Sonderfarbe 95.-**
Alle Farben auf Seite 64

Standardfarben

- Herren:** Schwarz Matt | Moosgrau Matt
- Trapez:** Arctic Blue Matt | Purpurviolett Matt
- Komfort:** Arctic Blue Matt | Purpurviolett Matt

Brose App

- Konfiguriere dein Bike
Navigiere mit der App
Analysiere deine Tour





Abbildung:
Pastellolive Matt



Abbildung:
Schwarz Glanz

Cues 10^{Gang}

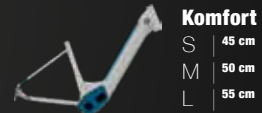
Schaltung Shimano RD-U6020
Kassette 11-39T, Entfaltung 355%
Bremse Shimano MT200, 2-Kolben Disc
CHF 4395.-

Deore 11^{Gang}

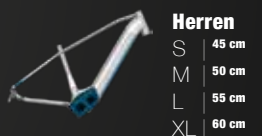
Schaltung Shimano Deore M5100
Kassette 11-51T, Entfaltung 464%
Bremse Shimano MT200, 2-Kolben Disc
CHF 4495.-

Nexus 5^{Gang} – Gates

Schaltung Nexus-5 Nabenschaltung
Gates Carbon Drive, Entfaltung 263%
Bremse Shimano MT200, 2-Kolben Disc
CHF 4695.-

Komfortabel
und bequem
Zaubert dir
ein Lächeln
ins Gesicht

Ausstattung

- Gabel** Suntour Mobie E-25
63 mm Federweg, blockierbar
- Reifen** Schwalbe Marathon 365,
GreenGuard, 29", 55 mm breit
- Licht** Front: Trelock Airflow 100
Heck: Trelock COB Line Multi LED
mit Bremslicht
- Vorbau** Ahead, einstellbar
- Griffe** Ergon GP10, geschraubt
- Sattel** Selle Royal Freccia Komfort
- Sattelstütze** Satori Harmony LT2
gefedert
- Gepäckträger** Racktime
2.0 System, mit Federklappe
- Schloss** Trelock RS453 Balloon
- Gewicht** ab 28.5 Kg

Antrieb

- Motor Brose** Drive T-Mag
Unterstützung bis 25 km/h
Drehmoment 70 Nm
Antriebsverstärkung bis 320 %
- Display** Brose Allround
Entspiegeltes, gut lesbares
1.5" Farbdisplay mit
4 Unterstützungsstufen
- Akku** 18-650 Li-Ion Batterypack
• 525 Wh
• 630 Wh **259.-**
- Ladegerät** 4 Ampere

Optionen

- Brose Central Display 219.-**
Alles klar im Blick auf dem mittig
angebrachten 3.5 Zoll Farbdisplay
- Licht Supernova 159.-**
Supernova MINI 2 PRO 100 Lux
mit 160 Lux Fernlicht
- Parallelogramm Sattelstütze 95.-**
27 mm Federweg
Sehr feines Ansprechen
- Dropperpost 129.-**
Vom Lenker aus 125 mm höhen-
verstellbare Sattelstütze
- Sonderfarbe 95.-**
Alle Farben auf Seite 64

Standardfarben

- Herren:** Schwarz Matt | Moosgrau Matt
- Trapez:** Arctic Blue Matt | Purpurviolett Matt
- Komfort:** Arctic Blue Matt | Purpurviolett Matt

Brose App

- Konfiguriere dein Bike
- Navigiere mit der App
- Analysiere deine Tour





Abbildung: Graphit Matt



MAHLE X30

Das X30 System wurde für unlimitierten Spaß und für optimale Funktionalität entwickelt. Das X30 System bietet eine Leistungsentfaltung, die sich an die Umstände anpasst und es ermöglicht, in jeder Situation das Beste aus eBikes herauszuholen.

Die Leistungsstarke X30 Hinterradnaben-Antriebseinheit mit 45Nm Drehmoment wiegt lediglich 1.9 kg und arbeitet annähernd geräuschlos.

Echtzeit-Geländesensoren

Die KI-gesteuerte Drehmomentsensoren passt dein E-Bike dynamisch an deinen Fahrstil und deine Umgebung an.

Konnektivität

Mit der Smart App hast du die volle Kontrolle über dein E-Bike.

Plane deine Routen und nutze die umfangreichen Echtzeitdaten, um Geschwindigkeit, Sicherheit und Ausdauer zu optimieren.

Prüfe deine individuellen Fahrdaten, vergleiche deine Routen und passe deine Fahrstrategie an.

GRX 11 Gang

Schaltwerk Shimano RD-RX812
Kettenrad Shimano FC-RX600, 40T
Kassette 11-42T, Entfaltung 382%
Bremse ST-RX600 / BR-RX400
 SM-RT64, v: 140 mm h: 160 mm
CHF 3895.-

GRX 24 Gang

Schaltwerk Shimano RD-RX820
Umwerfer Shimano FD-RX820
Kettenrad Shimano FC-RX820, 48-31T
Kassette 11-36T, Entfaltung 507%
Bremse ST-RX610 / BR-RX410
 SM-RT64, v: 140 mm h: 160 mm
CHF 4295.-

Abenteuer ohne Grenzen

E-25 Gravel^{ON}

Ausstattung

Rahmen X30 Aluminium 2200g
Gabel Stargabel Aluminium Rigid X12
Reifen Schwalbe G-ONE Allround Performance TLE, 28", 45 mm breit
Vorbau Ergotec Piranha 2, 100 mm
Lenker Ergotec Randonneur
Lenkerband Velox High Grip
Sattel Ergon SR10
Sattelstütze Ergotec Atar 2
Gewicht ab 14.9 Kg

Antrieb

Motor Mahle X30
 1.9 Kg leichter Nabenmotor
 45 Nm Drehmoment
 Unterstützung bis 25 km/h
Display Mahle - IWOC
 LED Anzeige im Rahmen integriert
 Zeigt den Akkustand und die Unterstützungsstufe an
 Bluetooth Connect zum verbinden mit dem Smartphone
Akku Mahle iX2 250
 250 Wh Reichweite: 30-65 Km
Ladegerät 4 Ampere

Optionen

Rock Shox Rudy XPLR 459.-
 Solo Air Federgabel mit 40 mm Federweg (+ 600 g)
Licht 95.-
 v: Litemove SE 110 Lux
 h: Supernova TL3 MINI
 Sattelstützen Version
City Kit 129.-
 Schutzblech Curana C-Lite
 Gepäcktaschenhalter
 Hebie Seitenständer
Mahle Range Extender eX1 395.-
 36 V, 171 Wh
 Ca. 20 km zusätzliche Reichweite
Sonderfarbe 95.-
 Alle Farben auf Seite 64

Standardfarben

Arctic Fire Matt | Lagune Matt

Größen

S-48 cm | M-53 cm | L-58 cm





Abbildung: Arctic Fire Matt

GRX 11 Gang

Schaltwerk Shimano RD-RX812
Kettenrad Shimano FC-RX600, 40T
Kassette 11-42T, Entfaltung 382%
Bremse BR-UR300
 v/h: SM-RT30, 160 mm
CHF 3595.-

Cues 11 Gang

Schaltwerk Shimano RD-U6000
Kettenrad Shimano FC-U6000, 42T
Kassette 11-50T, Entfaltung 455%
Bremse BR-UR300
 v/h: SM-RT30, 160 mm
CHF 3795.-

Cues 22 Gang

Schaltwerk Shimano RD-U6020
Umwerfer Shimano FD-U6010
Kettenrad Shimano FC-U6010, 46-32T
Kassette 11-45T, Entfaltung 588%
Bremse BR-RS600
 v/h: SM-RT54, 160 mm
CHF 3995.-

Journey Challenge Adventure

Ausstattung

- Rahmen** X30 Aluminium 2200g
- Gabel** Stargabel Aluminium Rigid X12
- Reifen** 28" Schwalbe Energizer Plus GreenGuard, TwinSkin, 47 mm breit
- Licht** Front: Trelock Airflow 100 Lux
Heck: Trelock COB Line Multi LED mit Bremslicht
- Vorbau** 3D Ahead, 7°, 90 mm
- Lenker** KRISTALL Sport
- Griff** Ergon GE10 EVO black
- Sattel** Selle Royal ESSENZA
- Schutzblech** Curana C-Lite
- Packtaschenhalter** AL Lite
- Ständer** Ursus Evolut Light
- Gewicht** ab 16.8 Kg

Antrieb

- Motor Mahle X30**
1.9 Kg leichter Nabenmotor
45 Nm Drehmoment
Unterstützung bis 25 km/h
- Display** Mahle - IWOC
LED Anzeige im Rahmen integriert
Zeigt den Akkustand und die Unterstützungsstufe an
Bluetooth Connect zum verbinden mit dem Smartphone
- Akku** Mahle iX2 250
250 Wh Reichweite: 30-65 Km
- Ladegerät** 4 Ampere

Optionen

- Rock Shox Rudy XPLR 459.-**
Solo Air Federgabel mit 40 mm Federweg (+ 600 g)
- Mahle Range Extender eX1 395.-**
36 V, 171 Wh
Ca. 20 km zusätzliche Reichweite
- Gepäckträger Racktime + 19.-**
Aluminium Gepäckträger mit Racktime 2.0 System und Federklappe
- Sonderfarbe 95.-**
Alle Farben auf Seite 64

MAHLE X30

Das X30 System wurde für unlimitierten Spaß und für optimale Funktionalität entwickelt. Das X30 System bietet eine Leistungsentfaltung, die sich an die Umstände anpasst und es ermöglicht, in jeder Situation das Beste aus eBikes herauszuholen.

Die Leistungsstarke X30 Hinterradnaben-Antriebseinheit mit 45Nm Drehmoment wiegt lediglich 1.9 kg und arbeitet annähernd geräuschlos.

Echtzeit-Geländesensoren

Die KI-gesteuerte Drehmomentsensoren passt dein E-Bike dynamisch an deinen Fahrstil und deine Umgebung an.

Konnektivität

Mit der Smart App hast du die volle Kontrolle über dein E-Bike.
 Plane deine Routen und nutze die umfangreichen Echtzeitdaten, um Geschwindigkeit, Sicherheit und Ausdauer zu optimieren.
 Prüfe deine individuellen Fahrdaten, vergleiche deine Routen und passe deine Fahrstrategie an.



Standardfarben

Arctic Fire Matt | Lagune Matt

Größen

S-48 cm | M-53 cm | L-58 cm



Abbildung: Moosgrau Matt

Deore 11 Gang RockShox ZEB

Gabel: Rock Shox ZEB R, Debon Air, 29", eMTB Approved, 170 mm
Schaltung: Shimano Deore M5100 Kasette 11-51T, Entfaltung 463%
Bremse: Shimano MT 420, 4-Kolben v/h: SM-RT30, 203 mm
CHF 5795.-

Deore XT 12 Gang RockShox ZEB

Gabel: Rock Shox ZEB R, Debon Air, 29", eMTB Approved, 170 mm
Schaltung: Shimano Deore XT M8100 Kasette 10-51T, Entfaltung 510%
Bremse: Shimano XT M8120, 4-Kolben v/h: SM-RT30, 203 mm
CHF 5995.-

Business in the front Party in the back

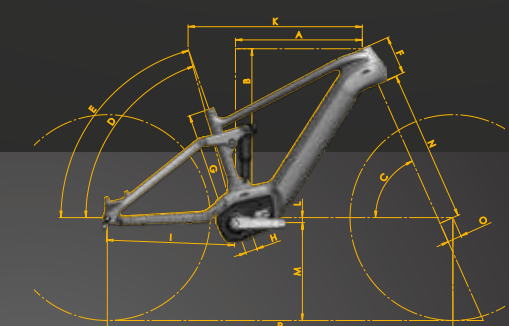

Ausstattung

- Rahmen** All Mountain Mullet 150 mm
- Dämpfer** Rock Shox Super Deluxe
- Radsatz** Exal BE34+ Vorne 29", Hinten 27.5"
- Reifen** Schwalbe Hans Dampf Evo Super Trail, TLE 65-584/622
- Lenker** 35 mm Oversize 780 mm
- Vorbau** 35 mm -12°, 40 mm
- Griffe** Ergon GE10 Evolution
- Sattel** Ergon SM10 Mountain stealth
- Droppost** Levitate 150 mm
- Gewicht** ab 24.7 Kg

Antrieb

- Motor** Shimano EP 801 Drehmoment 85 Nm
- Display** Shimano EN600 Entspiegeltes 1.6" Farbdisplay Gut lesbar, komfortabel zu bedienen
- Akku** Li-Ion Batteriepack • 630 Wh • 712 Wh **259.-**
- Ladegerät** 4 Ampere

Optionen

- Licht Supernova 159.-** Supernova MINI 2 PRO 100 Lux LED, mit 160 Lux Fernlicht

	S	M	L
A	440 mm	460 mm	485 mm
B	625 mm	630 mm	635 mm
C	65°	65°	65°
D	73°	73°	73°
E	74.9°	74.7°	74.6°
F	120 mm	125 mm	130 mm
G	380 mm	420 mm	440 mm
I	453 mm	453 mm	453 mm
K	579 mm	600 mm	625 mm
L	21 mm	21 mm	21 mm
N	566 mm	566 mm	566 mm
O	44 mm	44 mm	44 mm
P	1230 mm	1252 mm	1279 mm

Standardfarben
Moosgrau Matt | Rose Matt

Sonderfarbe 95.-
Alle Farben auf Seite 64





Abbildung: Rose Matt

**Deore Deore 11 Gang
RockShox 35**

Gabel: Rock Shox 35 Gold, Debon Air, 27.5", eMTB Approved, 150 mm
Schaltung: Shimano Deore M5100 Kasette 11-51T, Entfaltung 463%
Bremse: Shimano MT 420, 4-Kolben v/h: SM-RT30, 203 mm
CHF 4995.-

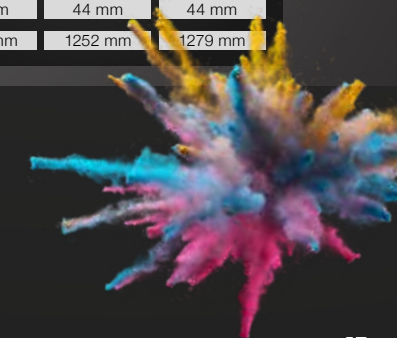
**Deore XT 12 Gang
RockShox ZEB**

Gabel: Rock Shox ZEB R, Debon Air, 27.5", eMTB Approved, 150 mm
Schaltung: Shimano Deore XT M8100 Kasette 10-51T, Entfaltung 510%
Bremse: Shimano XT M8120, 4-Kolben v/h: SM-RT30, 203 mm
CHF 5295.-

Geschmeidig und wendig mit perfekt dosierter Antriebskraft

E-25 Südhang

Ausstattung

- Rahmen** All Mountain 150 mm
- Dämpfer** Rock Shox Super Deluxe
- Radsatz** Shimano MT-500, 27.5"
- Reifen** v: Schwalbe Macig Mary, h: Schwalbe Big Betty, Super Trail, TLE 65-584
- Lenker** 35 mm Oversize 780 mm
- Vorbau** 35 mm -12°, 40 mm
- Griffe** Ergon GE10 Evolution
- Sattel** Ergon SM10 Mountain stealth
- Droppost** Levitate 150 mm
- Gewicht** ab 24.7 Kg

Antrieb

- Motor** Shimano EP 801 Drehmoment 85 Nm
- Display** Shimano EN600 Entspiegeltes 1.6" Farbdisplay Gut lesbar, komfortabel zu bedienen
- Akku** Li-Ion Batteriepack • 630 Wh • 712 Wh **259.-**
- Ladegerät** 4 Ampere

Optionen

- Licht Supernova 159.-** Supernova MINI 2 PRO 100 Lux LED, mit 160 Lux Fernlicht

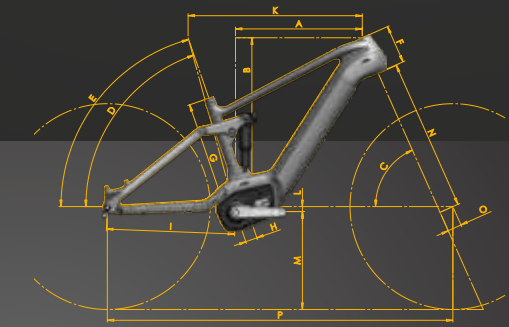

	S	M	L
A	440 mm	460 mm	485 mm
B	625 mm	630 mm	635 mm
C	65°	65°	65°
D	73°	73°	73°
E	74.9°	74.7°	74.6°
F	120 mm	125 mm	130 mm
G	380 mm	420 mm	440 mm
I	453 mm	453 mm	453 mm
K	579 mm	600 mm	625 mm
L	21 mm	21 mm	21 mm
N	566 mm	566 mm	566 mm
O	44 mm	44 mm	44 mm
P	1230 mm	1252 mm	1279 mm

Standardfarben
Moosgrau Matt | Rose Matt

Sonderfarbe 95.-
Alle Farben auf Seite 64

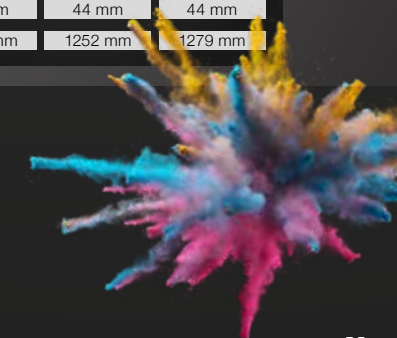

KRISTALL

Premium E-Bikes

BOSCH Smart System

Clever, bewährt und überzeugend

B-25 Performance Ambience **BOSCH** _____ Seite 32

B-25 Performance **BOSCH** _____ Seite 34

B-25 Pure Ambience **BOSCH** _____ Seite 36

B-25 Komfort Ambience **BOSCH** _____ Seite 38

B-25 Sport **BOSCH** _____ Seite 40

B-25 Caravan **BOSCH** _____ Seite 42

B-25 Cargo One **BOSCH** _____ Seite 42

B-25

KRISTALL **Premium E-Bikes**

In der Schweiz designt,
in Deutschland lackiert und aufgebaut.



Abbildung:
Hellgrau Glanz



Enviolo ∞

Mit stufenloser Enviolo Getriebenabe, Gates Carbon Drive Zahnriemen und BOSCH Performance CX Smart System

Schaltung Stufenlose Getriebenabe Enviolo Trekking, High Torque

Zahnriemen Gates Carbon Drive CDX Entfaltung 380%

Bremse Shimano MT 402 Disc

Licht Vorne: Supernova MINI 2 PRO 100 Lux mit 160 Lux Fernlicht
Rücklicht: Trelock mit Bremslicht

CHF 5395.-

Lässt keine Wünsche offen



Abbildung:
Rot Glanz



Ausstattung

Gabel Suntour Raidon 34 DS Luftkammer Gabel, blockierbar

Reifen Schwalbe SUPER MOTO-X Performance, 27.5", 64 mm breit

Licht Front: Supernova MINI 2 PRO 100 Lux, mit 160 Lux Fernlicht
Heck: Trelock mit Bremslicht

Griffe Ergon GP10, geschraubt

Sattel Ergon ST10 Gel

Sattelstütze Satori Harmony

Gepäckträger Racktime 2.0 System

Antrieb

Motor BOSCH Performance CX Drehmoment bis 85 Nm Antriebsverstärkung bis 340 %

Display BOSCH Purion 200 Intuitives auf das wesentliche reduzierte 1,6 Zoll Farb Display Komfortabel und ergonomisch zu bedienen
Die Fahrmodi kannst du per App individuell einstellen

Akku BOSCH Powertube 625 Wh Reichweite: 60-160 km

Ladegerät 4 Ampere

Optionen

Purion 200 + Kiox 500 Display 179.-
Auf dem 2.8 Zoll grossen mittig angebrachten Kiox Farbdisplay kannst du z.B. die Navigation anzeigen während du am Purion Display stehe die wichtigsten Parameter im Sichtfeld hast

Sattelstütze Cane Creek 129.-
Cane Creek Thudbuster Parallelogramm Federstütze mit superfeinem Ansprechverhalten und per Elastomer einstellbarer Progression

Standardfarben

Komfort Rahmen
• Hellgrau Glanz
• Purpurviolett Glanz

Herren Rahmen
• Moosgrau Matt

Sonderfarben 95.-

• Weiss Glanz
• Perlenzian Glanz
• Perlnachtblau Glanz

• Rot Glanz
• Perlbrombeer Glanz
• Schwarz Matt



Komfort
S | 45 cm
M | 50 cm
L | 55 cm

Abbildung:
Purpurviolett Glanz



Deore 10 Gang

Schaltung Shimano Deore 10 Gang LinkGlide

Kassette Kassette 11-43T
Entfaltung 390%

Bremse Shimano MT 402 Disc

Licht Vorne: Trelock Veo 50 Lux LED
Rücklicht: Trelock mit Bremslicht

CHF 4495.-

Deore XT 11 Gang

Schaltung Shimano Deore XT M-8130
11 Gang LinkGlide

Kassette Kassette 11-50T
Entfaltung 455%

Bremse Shimano MT 402 Disc

Licht Vorne: Supernova MINI 2 PRO
100 Lux mit 160 Lux Fernlicht
Rücklicht: Trelock mit Bremslicht

CHF 4995.-

Begeistert
auch abseits
befestigter
Strassen

B-25 Performance



Herren
S | 45 cm
M | 50 cm
L | 55 cm

Abbildung:
Moosgrau Matt



Ausstattung

Gabel Suntour Raidon 34 DS
Luftkammer Gabel, blockierbar
Reifen Schwalbe SUPER MOTO-X
Performance, 27.5", 64 mm breit
Griffe Ergon GP10, geschraubt
Sattel Ergon ST10 Gel
Sattelstütze Satori Harmony LT2
gefedert
Gepäckträger Racktime
2.0 System.

Antrieb

Motor BOSCH Performance CX
Drehmoment bis 85 Nm
Antriebsverstärkung bis 340 %
Display BOSCH Purion 200
Intuitives auf das wesentliche
reduzierte 1,6 Zoll Farb Display
Komfortabel und ergonomisch zu
bedienen
Die Fahrmodi kannst du per App
individuell einstellen
Akku BOSCH Powertube 625 Wh
Reichweite: 60-160 km
Ladegerät 4 Ampere

Optionen

Purion 200 + Kiox 500 Display 179.-
Auf dem 2.8 Zoll grossen mittig
angebrachten Kiox Farbdisplay
kannst du z.B. die Navigation
anzeigen während du am Purion
Display stehe die wichtigsten
Parameter im Sichtfeld hast
Sattelstütze Cane Creek 129.-
Cane Creek Thudbuster
Parallelogramm Federstütze mit
superfeinem Ansprechverhalten
und per Elastomer einstellbarer
Progression

Standardfarben

Komfort Rahmen
• Perlenzian Glanz
• Purpurviolett Glanz

Herren Rahmen
• Moosgrau Matt

Sonderfarben 95.-

• Weiss Glanz
• Hellgrau Glanz
• Perlnachtblau Glanz

• Rot Glanz
• Perlbrombeer Glanz
• Schwarz Matt

Pure B-25 Ambience

Aufsteigen,
losfahren
und nie wie-
der anhalten



Komfort
S | 45 cm
M | 50 cm
L | 55 cm
Abbildung:
Perlbrombeer Glanz



Cues 9 Gang

Schaltung Shimano Cues 9 Gang
Kassette Kassette 11-36T
Entfaltung 327%
Bremse Shimano MT 200 Disc
Gabel Suntour E-25, 60 mm, gefedert
CHF 4195.-

Cues 10 Gang

Schaltung Shimano Cues 10 Gang
Kassette Kassette 11-43T
Entfaltung 390%
Bremse Shimano MT 200 Disc
Gabel RST Viva Solo Air, gefedert
CHF 4395.-



Herren
S | 45 cm
M | 50 cm
L | 55 cm
Abbildung:
Schwarz Glanz



Ausstattung

Reifen Schwalbe Big Ben 29", 55 mm breit
Licht Vorne: Trelock Veo 50 Lux
Rücklicht: Trelock mit Bremslicht
Vorbau Satori Cobra, einstellbar
Lenker Ergotec Tour
Griffe Ergon GP10, geschraubt
Sattel Selle Royal Essenza Athletic
Sattelstütze Satori Harmony LT2 gefedert
Gepäckträger Racktime 2.0 System

Antrieb

Motor BOSCH Performance Smart Drehmoment bis 75 Nm
Antriebsverstärkung bis 300 %
Display BOSCH Purion 200 Intuitives auf das wesentliche reduzierte 1,6 Zoll Farb Display Komfortabel und ergonomisch zu bedienen
Die Fahrmodi kannst du per App individuell einstellen
Akku BOSCH Powertube 625 Wh Reichweite: 70-170 km
Ladegerät 4 Ampere

Optionen

Purion 200 + Kiox 500 Display 179.-
Auf dem 2.8 Zoll grossen mittig angebrachten Kiox Farbdisplay kannst du z.B. die Navigation anzeigen während du am Purion Display stehe die wichtigsten Parameter im Sichtfeld hast
Sattelstütze Cane Creek 129.-
Cane Creek Thudbuster Parallelogramm Federstütze mit superfeinem Ansprechverhalten und per Elastomer einstellbarer Progression

Standardfarben

Komfort Rahmen
• Perlbrombeer Glanz
• Perlnachtblau Glanz

Herren Rahmen
• Schwarz Matt

Sonderfarben 95.-

• Weiss Glanz
• Hellgrau Glanz
• Perlenzian Glanz

• Rot Glanz
• Purpurviolett Glanz
• Moosgrau Matt

Komfort B-25 Ambiente



Abbildung: Nexus 5 - Perform 630
Weiss Glanz

Nexus 5 - Perform 630

Schaltung Shimano Nexus 5 Gang
High Tension Nabenschaltung
Zahnriemen Gates Carbon Drive CDX
Entfaltung 263%
Bremse Shimano MT 200 Disc
Gabel Suntour E-25, 60 mm, gefedert
Motor BOSCH Performance Smart
Drehmoment bis 75 Nm
Antriebsverstärkung bis 300 %
Akku BOSCH Powertube 630 Wh
Reichweite: 60-160 km
CHF 4695.-

Nexus 5 - CX 800

Schaltung Shimano Nexus 5 Gang
High Tension Nabenschaltung
Zahnriemen Gates Carbon Drive CDX
Entfaltung 263%
Bremse Shimano MT 200 Disc
Gabel RST Blaze, Solo Air, gefedert
Motor BOSCH Performance CX Gen 5
Drehmoment bis 85 Nm
Antriebsverstärkung bis 340 %
Akku BOSCH Powertube 800 Wh
Reichweite: 90-195 km
CHF 5195.-

Raus aus dem Alltag



Abbildung: Nexus 5 - CX 800
Moosgrau Matt

Ausstattung

Reifen Schwalbe Big Ben
29", 55 mm breit
Licht Vorne: Trelock Veo 50 Lux
Rücklicht: Trelock mit Bremslicht
Vorbau Satori Cobra, einstellbar
Lenker Ergotec Tour
Griffe Ergon GP10, geschraubt
Sattel Selle Royal Essenza Athletic
Sattelstütze Satori Harmony LT2
gefedert
Gepäckträger Racktime
2.0 System

Antrieb

Display BOSCH Purion 200
Intuitives auf das wesentliche
reduzierte 1,6 Zoll Farb Display
Komfortabel und ergonomisch zu
bedienen
Die Fahrmodi kannst du per App
individuell einstellen
Ladegerät 4 Ampere

Optionen

Purion 200 + Kiox 500 Display 179.-
Auf dem 2.8 Zoll grossen mittig
angebrachten Kiox Farbdisplay
kannst du z.B. die Navigation
anzeigen während du am Purion
Display stehst die wichtigsten
Parameter im Sichtfeld hast
Sattelstütze Cane Creek 129.-
Cane Creek Thudbuster
Parallelogramm Federstütze mit
superfeinem Ansprechverhalten
und per Elastomer einstellbarer
Progression

Standardfarben

Komfort Rahmen
• Weiss Glanz
• Rot Glanz

Sonderfarben 95.-

• Hellgrau Glanz
• Moosgrau Matt
• Perlnachtblau Glanz
• Purpurviolett Glanz
• Perlbrombeer Glanz
• Schwarz Matt



Komfort
S | 45 cm
M | 50 cm
L | 55 cm
Abbildung:
Perlnachtblau Glanz

Cues 10 Gang

Schaltung Shimano Cues 10 Gang LinkGlide

Kassette Kassette 11-43T Entfaltung 390%

Bremse Shimano MT 200 Disc

Gabel RST Nova T, gefedert

CHF 3495.-

Sportlich
für dein
aktives
Leben



Herren
S | 45 cm
M | 50 cm
L | 55 cm
Abbildung:
Schwarz Glanz

Ausstattung

Reifen Schwalbe Road Cruiser 28", 47 mm breit.

Licht Vorne: Trelock Veo 50 Lux Rücklicht: Trelock mit Bremslicht

Vorbau Satori Ahead, einstellbar

Lenker Ergotec Tour

Griffe Velo VLG-1879

Sattel Selle Royal Essenza

Sattelstütze Satori Harmony LT2 gefedert

Gepäckträger Atran System

Antrieb

Motor BOSCH Performance Smart Drehmoment bis 75 Nm Antriebsverstärkung bis 300 %

Display BOSCH Purion 200 Intuitives auf das wesentliche reduzierte 1,6 Zoll Farb Display Komfortabel und ergonomisch zu bedienen Die Fahrmodi kannst du per App individuell einstellen

Akku BOSCH Powerpack • 545 Wh Reichweite 50-120 km

• 800 Wh 395.- Reichweite 70-170 km

Ladegerät 2 Ampere

Optionen

Purion 200 + Kiox 500 Display 179.- Auf dem 2.8 Zoll grossen mittig angebrachten Kiox Farbdisplay kannst du z.B. die Navigation anzeigen während du am Purion Display stehe die wichtigsten Parameter im Sichtfeld hast

Sattelstütze Cane Creek 129.- Cane Creek Thudbuster Parallelogramm Federstütze mit superfeinem Ansprechverhalten und per Elastomer einstellbarer Progression

Standardfarben

Komfort Rahmen
• Perlenzian Glanz
• Perlbrombeer Glanz

Herren Rahmen
• Schwarz Matt

Sonderfarben 95.-

• Weiss Glanz
• Perlnachtblau Glanz
• Rot Glanz

• Purpurviolett Glanz



Abbildung: Rot Glanz

Nexus 5 - CX 800

Schaltung Shimano Nexus 5 Gang
High Tension Nabenschaltung
Zahnriemen Gates Carbon Drive CDX
Entfaltung 263%
Bremse Shimano MT 400 Disc
Motor BOSCH Performance CX Smart
Drehmoment bis 85 Nm
Antriebsverstärkung bis 340 %
Akku BOSCH Powerpack 800 Wh
Reichweite 80-150 km
Display BOSCH Purion 200
Intuitives auf das wesentliche
reduzierte 1,6 Zoll Farb Display
CHF 5195.-

Ausstattung

Rahmen 20" Stahl Cargorahmen,
getestet auf 180 Kg. Systemgewicht
Gepäckträger Stahl Gepäckträger und
Gepäckkorb (V/H austauschbar)
Reifen Schwalbe Big Apple
20", 55 mm breit
Licht Trelock Veo 50 Lux LED
Rücklicht Trelock mit Bremslicht
Lenker Ergotec Tour
Vorbau Ergotec Speedlifter
Griffe Ergon GP1 Nexus
Sattelstütze Ergotec Teleskop, gefedert
Sattel Selle Royal Aurorae

Cargone

B-25



Abbildung: Perlnachtblau Glanz

Nexus 5 - Perform. 500

Schaltung Shimano Nexus 5 Gang
High Tension Nabenschaltung
Zahnriemen Gates Carbon Drive CDX
Entfaltung 263%
Bremse Shimano MT 400 Disc
Motor BOSCH Performance Smart
Drehmoment bis 75 Nm
Antriebsverstärkung bis 300 %
Akku BOSCH Powertube 500 Wh
Reichweite 45-110 km
Display BOSCH Purion 200
Intuitives auf das wesentliche reduzierte
1,6 Zoll Farb Display
CHF 4795.-

Ausstattung

Rahmen 20" Aluminium Hydroformed
Faltmass 850 x 730 x 440 mm
Gepäckträger Stahl Gepäckträger und
Gepäckkorb (V/H austauschbar)
Reifen Schwalbe Big Apple
20", 55 mm breit
Licht Supernova V521 100Lux LED
Rücklicht Trelock mit Bremslicht
Lenker Ergotec Tour
Vorbau Ergotec Fold
Griffe Ergon GP1 Nexus
Sattelstütze Ergotec Teleskop, gefedert
Sattel Ergon ST10

Cara- van

Standardfarben

- Perlnachtblau Glanz

Sonderfarben 95.-

- Schwarz Matt
- Weiss Glanz
- Perlenzian Glanz

- Purpurviolett Glanz
- Rot Glanz
- Perlbrombeer Glanz



KRISTALL **Unplugged**

Individuell für die Ewigkeit

Gravel Off	Seite 46
Gravel Off Flat	Seite 48
Gravel Onroad	Seite 50
Gravel Onroad Flat	Seite 52
Trekking Commute	Seite 54
Trekking Sport	Seite 56
Trekking Tour	Seite 58
City Komfort	Seite 60
City Fun	Seite 62

KRISTALL **Unplugged**

In der Schweiz designt, individuell lackiert
und nach Wunsch aufgebaut.



Abbildung: Arctic Blue Matt

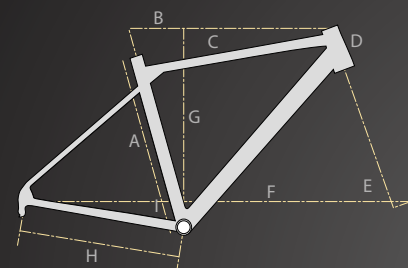

	S	M	L
A	460 mm	520 mm	580 mm
B	540 mm	563 mm	585 mm
C	383 mm	396 mm	407 mm
D	110 mm	145 mm	180 mm
E	70.5°	71.5°	71.5°
F	1027 mm	1042 mm	1065 mm
G	529 mm	566 mm	599 mm
H	435 mm	435 mm	435 mm
I	64.5°	64.5°	64.5°

Ausstattung

- Rahmen** X6 Aluminium Ultralight
- Gabel** Rigid Carbon X12
- Lenker** Satori X-Race Aero 440 mm, 16°
- Vorbau** Satori Mamba
- Lenkerband** Velox High Grip 1.5
- Sattel** Ergon SR10 Comp
- Sattelstütze** Satori Astro
- Gewicht** 10.9 Kg

Optionen

- 27.5" 30% Strasse, 70% Offroad**
Radsatz Fulcrum Rapid Red
Reifen Schwalbe G-One 57-584 Performance, Black Skin, 57 mm breit
- 28" 70% Strasse, 30% Offroad + 59.-**
Radsatz Rodi Cyclone
Reifen Schwalbe G-One 45-622 Performance TLE, Bronze Skin, 45 mm breit
- Schutzblech Curana C-Lite + 45.-**
Leichtbau Schutzblech aus Alu Dibond
- Gepäck-Taschenhalter + 39.-**
Leichtbau Taschenhalter wie beim Modell Gravel Onroad (Nur in Kombination mit Schutzblech)
- Gepäckträger Racktime + 49.-**
Aluminium Gepäckträger mit Racktime 2.0 System und Federklappe
- Sonderfarbe 95.-**
Alle Farben auf Seite 64

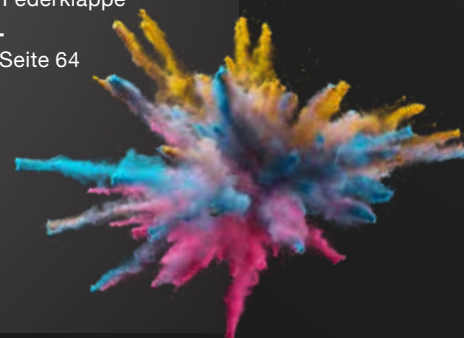

GRX 1x11 Gang

- Schaltwerk** Shimano RD-RX812
- Kettenrad** Shimano FC-RX600, 40T
- Kassette** 11-42T, Entfaltung 382%
- Bremse** ST-RX600 / BR-RX400 SM-RT64, v: 140 mm h: 160 mm
- CHF 2295.-**

GRX 1x12 Gang

- Schaltwerk** Shimano RD-RX822
- Kettenrad** Shimano FC-RX610, 40T
- Kassette** 10-51T, Entfaltung 510%
- Bremse** ST-RX610 / BR-RX410 SM-RT64, v: 140 mm h: 160 mm
- CHF 2695.-**

GRX 2x12 Gang

- Schaltwerk** Shimano RD-RX820
- Umwerfer** Shimano FD-RX820
- Kettenrad** Shimano FC-RX820, 48-31T
- Kassette** 11-36T, Entfaltung 507%
- Bremse** ST-RX610 / BR-RX410 SM-RT64, v: 140 mm h: 160 mm
- CHF 2795.-**



On oder Offroad
pures Abenteuer

Gravel Off

Unplugged



Abbildung: Nachtblau Matt

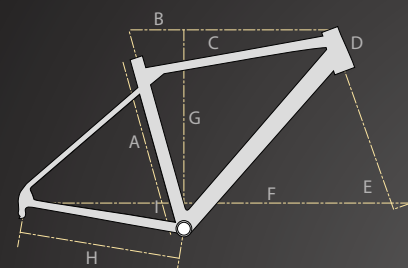

	S	M	L
A	460 mm	520 mm	580 mm
B	540 mm	563 mm	585 mm
C	383 mm	396 mm	407 mm
D	110 mm	145 mm	180 mm
E	70.5°	71.5°	71.5°
F	1027 mm	1042 mm	1065 mm
G	529 mm	566 mm	599 mm
H	435 mm	435 mm	435 mm
I	64.5°	64.5°	64.5°

Ausstattung

Rahmen X6 Aluminium Ultralight

Gabel Rigid Carbon X12

Lenker Kristall Flat 720 mm

Vorbau Ahead 3D

Griffe Ergon GE10, geschraubt

Sattel Ergon SR10 Comp

Sattelstütze Ergotec Hook Evolution

Gewicht 10.8 Kg

Optionen

27.5" 30% Strasse, 70% Offroad

Radsatz Fulcrum Rapid Red
Reifen Schwalbe G-One 57-584
Performance, Black Skin, 57 mm breit

28" 70% Strasse, 30% Offroad + 59.-

Radsatz Rodi Cyclone
Reifen Schwalbe G-One 45-622 Perfor-
mance TLE, Bronze Skin, 45 mm breit

Schutzblech Curana C-Lite + 45.-

Leichtbau Schutzblech aus Alu Dibond

Gepäck-Taschenhalter + 39.-

Leichtbau Taschenhalter wie beim
Modell Gravel Onroad
(Nur in Kombination mit Schutzblech)

Gepäckträger Racktime + 49.-

Aluminium Gepäckträger mit Racktime
2.0 System und Federklappe

Sonderfarbe 95.-

Alle Farben auf Seite 64



Deore 1x11^{Gang}

Schaltung Shimano Deore M5100

Kettenrad Shimano FC-RX600 40T

Kassette 11-51T, Entfaltung 464%

Bremse BL-MT200, BR-UR300
v/h: SM-RT30, 160 mm

CHF 2095.-

Deore XT 1x12^{Gang}

Schaltung Shimano Deore XT M8100

Kettenrad Shimano FC-S501 42T

Kassette 10-51T, Entfaltung 510%

Bremse BL-RS600, BR-RS405
v/h: SM-RT54, 160 mm

CHF 2395.-

Cues 2x11^{Gang}

Schaltung Shimano Cues 6020

Kettenrad Shimano Cues 6010, 32-46T

Kassette 11-45T, Entfaltung 588%

Bremse BL-RS600, BR-RS405
v/h: SM-RT54, 160 mm

CHF 2395.-



Made in Heaven
used in Hell

Gravel Flat
Unplugged



Abbildung: Moosgrau Matt mit Option Rock Shox Rudy



Abbildung: Pastellgrün Matt

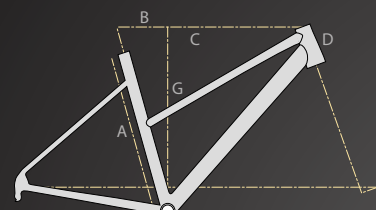

	S	M	L
A	430 mm	480 mm	530 mm
B	534 mm	548 mm	574 mm
C	371 mm	380 mm	400 mm
D	100 mm	120 mm	130 mm
G	549 mm	568 mm	587 mm

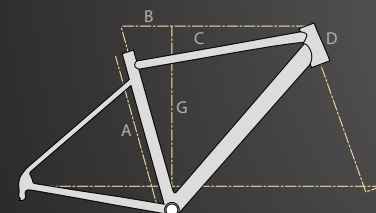

	S	M	L
A	480 mm	530 mm	580 mm
B	543 mm	564 mm	584 mm
C	373 mm	393 mm	407 mm
D	110 mm	130 mm	150 mm
G	558 mm	577 mm	596 mm

Ausstattung

- Rahmen** X6 Aluminium
- Gabel** Rigid Alloy X12
- Reifen** Schwalbe G-One Performance TLE, Bronze Skin, 28", 45 mm breit
- Licht** Front: Supernova E3 PRO 2 70 Lux mit Tagfahrlicht
Heck: Litemove TL-FD LED
- Dynamo**: Shimano XT DH-UR705 X12
- Lenker** Ergotec Randonneur 440 mm, 16°
- Vorbau** Ergotec Piranah 2, 100 mm
- Lenkerband** Velox High Grip 1.5
- Sattel** Ergon SR10 Comp
- Sattelstütze** Ergotec Hook Evolution
- Schutzblech** Curana C-Lite
- Gepäckträger** Packtaschenhalter AL Lite
- Ständer** Ursus Evolution Light
- Gewicht** 12.7 Kg

Standardfarben:
Moosgrau Matt | Rot Matt | Pastellgrün Matt

Optionen

- Rock Shox Rudy XPLR 459.-**
Solo Air Federgabel mit 40 mm Federweg, + 640 g
- Suntour GVX32-E 259.-**
Solo Air Federgabel mit 40 mm Federweg, + 1070 g
- Gepäckträger Racktime + 19.-**
Aluminium Gepäckträger mit Racktime 2.0 System und Federklappe
- Sonderfarbe 95.-**
Alle Farben auf Seite 64



GRX 1x11 Gang

- Schaltwerk** Shimano RD-RX812
- Kettenrad** Shimano FC-RX600, 40T
- Kassette** 11-42T, Entfaltung 382%
- Bremse** ST-RX600 / BR-RX400 SM-RT64, v: 140 mm h: 160 mm
- CHF 2595.-**

GRX 1x12 Gang

- Schaltwerk** Shimano RD-RX822
- Kettenrad** Shimano FC-RX610, 40T
- Kassette** 10-51T, Entfaltung 510%
- Bremse** ST-RX610 / BR-RX410 SM-RT64, v: 140 mm h: 160 mm
- CHF 2895.-**

GRX 2x12 Gang

- Schaltwerk** Shimano RD-RX820
- Umwerfer** Shimano FD-RX820
- Kettenrad** Shimano FC-RX820, 48-31T
- Kassette** 11-36T, Entfaltung 507%
- Bremse** ST-RX610 / BR-RX410 SM-RT64, v: 140 mm h: 160 mm
- CHF 2995.-**

Gravel Onroad

Für Abenteuer
und wilde Tage

Unplugged



Abbildung: Nachtblau Matt



Abbildung: Rot Matt

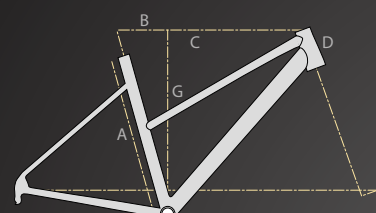

	S	M	L
A	430 mm	480 mm	530 mm
B	534 mm	548 mm	574 mm
C	371 mm	380 mm	400 mm
D	100 mm	120 mm	130 mm
G	549 mm	568 mm	587 mm

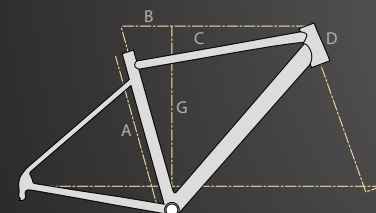

	S	M	L
A	480 mm	530 mm	580 mm
B	543 mm	564 mm	584 mm
C	373 mm	393 mm	407 mm
D	110 mm	130 mm	150 mm
G	558 mm	577 mm	596 mm

Ausstattung

- Rahmen** X6 Aluminium
- Gabel** Rigid Alloy X12
- Reifen** Schwalbe G-One Performance TLE, Bronze Skin, 28", 45 mm breit
- Licht** Front: Supernova E3 PRO 2 70 Lux mit Tagfahrlicht
Heck: Litemove TL-FD LED
- Dynamo:** Shimano XT DH-UR705 X12
- Lenker** Kristall Flat 720 mm
- Vorbau** Ahead 3D
- Griffe** Ergon GE10, geschraubt
- Sattel** Ergon SR10 Comp
- Sattelstütze** Ergotec Hook Evolution
- Schutzblech** Curana C-Lite
- Ständer** Ursus Evolution Light
- Gepäckträger** Packtaschenhalter AL Lite
- Gewicht** 12.6 Kg

Standardfarben:
Moosgrau Matt | Rot Matt | Pastellgrün Matt

Optionen

- Rock Shox Rudy XPLR 459.-**
Solo Air Federgabel mit 40 mm Federweg, + 640 g
- Suntour GVX32-E 259.-**
Solo Air Federgabel mit 40 mm Federweg, + 1070 g
- Gepäckträger Racktime + 19.-**
Aluminium Gepäckträger mit Racktime 2.0 System und Federklappe
- Sonderfarbe 95.-**
Alle Farben auf Seite 64



Deore 1x11^{Gang}

- Schaltung** Shimano Deore M5100
- Kettenrad** Shimano FC-RX600 40T
- Kassette** 11-51T, Entfaltung 464%
- Bremse** BL-MT200, BR-UR300
v/h: SM-RT30, 160 mm
- CHF 2295.-**

Deore XT 1x12^{Gang}

- Schaltung** Shimano Deore XT M8100
- Kettenrad** Shimano FC-S501 42T
- Kassette** 10-51T, Entfaltung 510%
- Bremse** BL-RS600, BR-RS405
v/h: SM-RT54, 160 mm
- CHF 2595.-**

Cues 2x11^{Gang}

- Schaltung** Shimano Cues 6020
- Kettenrad** Shimano Cues 6010, 32-46T
- Kassette** 11-45T, Entfaltung 588%
- Bremse** BL-RS600, BR-RS405
v/h: SM-RT54, 160 mm
- CHF 2595.-**

Zuhause im
Jungle der Stadt

Gravel
Onroad Flat
Unplugged



Abbildung: Rot Glanz



Abbildung: Pastellolive Matt



Trapez: Grösse: S-45 | M-50 | L-55



Herren: Grösse: S-48 | M-53 | L-58

Ausstattung

Rahmen Aluminium Leichtbaurahmen Sportgeometrie in 2 Rahmenformen

Gabel Aluminium Rigid Sport

Reifen Schwalbe Energizer Plus Green Compound, 28", 47 mm breit

Licht Front: Trelock BIKE-i® VEO 50 Heck: Trelock COB Line Multi LED mit Bremslicht

Griffe Ergon GP10, geschraubt

Lenker Kristall All Sport

Vorbau Ahead 3D

Sattel Selle Royal ESSENZA Athletic

Sattelstütze Ergotec Atar 2

Schutzblech SKS A56 Schwarz Matt

Gepäckträger Racktime 2.0 System

Gewicht ab 15.5 Kg

Optionen

Rock Shox Paragon Gold 159.-
Luftfeder gabel mit 65 mm. Federweg

Parallelogramm Sattelstütze 95.-
27 mm Federweg
Sehr feines Ansprechen

Schloss mit Einsteckkette 69.-
AXA Victory Rahmenschloss mit 140 cm Einsteckkette, Sicherheitsstufe 5

Sonderfarbe 95.-
Alle Farben auf Seite 64



Standardfarben:
Nachtblau Matt | Pastellolive Matt

Nexus 8^{Gang} Gates

Schaltung Shimano Nexus 8 Gang Premium Disc Nabenschaltung

Kettenrad Gates CDN 50T

Kassette 24T, Zahnriemen Gates CDN Carbon Drive, Entfaltung 306%

Bremse Shimano BR-MT 402 Disc SM-RT30, 160 mm

Dynamo Shimano DH-3D37 Deore

CHF 1995.-

Alfine 11^{Gang} Gates

Schaltung Shimano Alfine 11 Gang Premium Disc Nabenschaltung

Kettenrad Gates CDN 50T

Kassette 24T, Zahnriemen Gates CDN Carbon Drive, Entfaltung 409%

Bremse Shimano Alfine S-7000 Disc SM-RT54, 160 mm

Dynamo Shimano DH-3D72 XT

CHF 2495.-

Wenn solide,
dann so!

Trekking
Commute

Unplugged



Abbildung: Weiss Matt



Abbildung: Arctic Fire Matt mit Option Federgabel



Trapez: Grösse: S-45 | M-50 | L-55



Herren: Grösse: S-48 | M-53 | L-58

Ausstattung

Rahmen Aluminium Leichtbaurahmen Sportgeometrie in 2 Rahmenformen

Gabel Aluminium Rigid Sport

Reifen 28" Schwalbe Energizer Plus GreenGuard, TwinSkin, 47 mm breit

Licht Front: Trelock BIKE-i® VEO 50 Heck: Trelock COB Line Multi LED mit Bremslicht

Griffe Ergon GP10, geschraubt

Lenker Kristall All Sport

Vorbau Ahead 3D

Sattel Selle Royal ESSENZA Athletic

Sattelstütze Ergotec Atar 2

Schutzblech SKS A56 Schwarz Matt

Gepäckträger Racktime 2.0 System

Gewicht ab 15.4 Kg

Standardfarben:
Nachtblau Matt | Pastellolive Matt

Optionen

Rock Shox Paragon Gold 159.-
Luftfedergabel mit 65 mm Federweg

Parallelogramm Sattelstütze 95.-
27 mm Federweg
Sehr feines Ansprechen

Schloss mit Einsteckkette 69.-
AXA Victory Rahmenschloss mit 140 cm Einsteckkette, Sicherheitsstufe 5

Sonderfarbe 95.-
Alle Farben auf Seite 64



Cues 1x11^{Gang}

Schaltung Shimano Cues 6000

Kettenrad Shimano Cues 6000, 42T

Kassette 11-50T, Entfaltung 588%

Bremse Shimano Alfine S-7000 Disc SM-RT54, 160 mm

Dynamo Shimano DH-3D37 Deore

CHF 1995.-

Cues 2x11^{Gang}

Schaltung Shimano Cues 6020

Kettenrad Shimano Cues 6010, 32-46T

Kassette 11-45T, Entfaltung 627%

Bremse Shimano XT T-8100 Disc SM-RT45, 160 mm

Dynamo Shimano DH-3D72 XT

CHF 2195.-

So geschmeidig
wie leichtgängig

Trekking
Sport

Unplugged



Abbildung: Perlenzian Glanz



Abbildung: Purpurviolett Glanz

Tiefenstieg:
Grösse: S | M



Parallel:
Grösse: S | M | L



Trapez:
Grösse: S | M | L



Herrn:
Grösse: S | M | L



Ausstattung

- Rahmen** Aluminium mit sportlicher Geometrie in 4 Rahmenformen
- Gabel** Suntour NEX E-25, 63 mm
- Reifen** Schwalbe Road Cruiser, Green Compound, mit Pannenschutz 28", 47 mm breit
- Licht** Front: Trelock BIKE-i® VEO 50 Heck: AXA BLue Line LED Nabendynamo Shimano DH-3D37
- Griffe** Westphal Komfort, geschraubt
- Lenker** Kristall Tour
- Vorbau** Ahead, einstellbar
- Sattel** Selle Royal Freccia Athletic
- Sattelstütze** Satori Harmony, gefedert
- Schutzblech** SKS A56 Schwarz Matt
- Gepäckträger** Racktime 2.0 System
- Schloss** AXA Defender
- Gewicht** ab 17.1 Kg

Standardfarben:
Herrn: Schwarz Glanz
Tiefenstieg, Parallel, Trapez: Perlnachtblau Glanz | Purpurviolett Glanz

Optionen

- Rock Shox Paragon Gold 159.-**
Luftfeder gabel mit 65 mm Federweg
- Parallelogramm Sattelstütze 95.-**
27 mm Federweg
Sehr feines Ansprechen
- Schloss mit Einsteckkette 69.-**
AXA Victory Rahmenschloss mit 140 cm Einsteckkette, Sicherheitsstufe 5
- Sonderfarbe 95.-**
Alle Farben auf Seite 64



Komfort im Alltag Sportlich in der Freizeit

Cues 2x9Gang

- Schaltung** Shimano Cues 3020
- Kettenrad** Shimano Cues 4010, 30-46T
- Kassette** 11-36T, Entfaltung 502%
- Bremse** Shimano BR-MT200 Disc SM-RT30, 160 mm
- CHF 1495.-**

Cues 2x10Gang

- Schaltung** Shimano Cues 6020
- Kettenrad** Shimano Cues 4010, 30-46T
- Kassette** 11-39T, Entfaltung 544%
- Bremse** Shimano BR-MT410 Disc SM-RT30, 160 mm
- CHF 1695.-**

Cues 1x11Gang

- Schaltung** Shimano Cues 6000
- Kettenrad** Shimano Cues 6000, 42T
- Kassette** 11-50T, Entfaltung 510%
- Bremse** Shimano BR-MT410 Disc SM-RT30, 160 mm
- CHF 1795.-**

Cues 2x11Gang

- Schaltung** Shimano Cues 6020
- Kettenrad** Shimano Cues 4010, 30-46T
- Kassette** 11-45T, Entfaltung 627%
- Bremse** Shimano BR-MT410 Disc SM-RT30, 160 mm
- CHF 1895.-**

Trekking Tour

Unplugged



Abbildung: Rot Glanz



Abbildung: Pastellgrün Glanz

Parallel:
Grösse: S | M | L



Trapez:
Grösse: S | M | L



Herren:
Grösse: S | M | L



Ausstattung

Rahmen Aluminium mit sportlicher Geometrie in 3 Rahmenformen

Gabel RST Nova, 50 mm

Reifen Schwalbe Road Cruiser, Green Compound, mit Pannenschutz 28", 47 mm breit

Licht Front: Trelock BIKE-i@ VEO 20
Heck: AXA BLue Line LED
Nabendynamo Shimano DH-3D37

Griffe Westphal Comfort, geschraubt

Lenker Kristall Tour

Vorbau Ahead, einstellbar

Sattel Selle Royal Wave

Sattelstütze KRISTALL Glide, gefedert

Gepäckträger Racktime 2.0 System

Schloss AXA Ren II

Gewicht ab 17.3 Kg

Standardfarben:

Herren: Schwarz Glanz

Parallel, Trapez: Perlnachtblau Glanz | Purpurviolett Glanz

Optionen

Parallelogramm Sattelstütze 95.-

27 mm Federweg

Sehr feines Ansprechen

Schloss mit Einsteckkette 69.-

AXA Victory Rahmenschloss mit 140 cm Einsteckkette, Sicherheitsstufe 5

Sonderfarbe 95.-

Alle Farben auf Seite 64



Altus 3x9^{Gang}

Schaltung Shimano Altus M2000

Kettenrad Shimano MT-100, 22-32-44T

Kassette 11-36T, Entfaltung 655%

Bremse Shimano BR-MT200 Disc SM-RT10, 160 mm

CHF 1095.-

Cues 2x9^{Gang}

Schaltung Shimano Cues 3020

Kettenrad Shimano Cues 4000, 26-40T

Kassette 11-36T, Entfaltung 503%

Bremse Shimano BR-MT200 Disc SM-RT10, 160 mm

CHF 1195.-

Erlebe Freiheit
auf deinem Velo

City Fun

Unplugged



Abbildung: Schwarz Glanz



Abbildung: Arctic Blue Matt

Tiefeinstieg:
Grösse: S | M



Herren:
Grösse: S | M | L



Ausstattung

Rahmen Aluminium mit Komfort Geometrie in 2 Rahmenformen

Reifen Schwalbe Road Cruiser, Green Compound, mit Pannenschutz 28", 47 mm breit

Licht Front: Trelock BIKE-i® VEO 20
Heck: AXA BBlue Line LED
Shimano Nabendynamo

Griffe Westphal Comfort, geschraubt

Lenker Kristall Komfort

Vorbau Ahead, einstellbar

Sattel Selle Royal Wave

Sattelstütze KRISTALL Glide, gefedert

Gepäckträger Racktime 2.0 System

Schloss AXA Ren II

Gewicht ab 17.4 Kg

Optionen

Parallelogramm Sattelstütze 95.-
27 mm Federweg
Sehr feines Ansprechen

Schloss mit Einsteckkette 69.-
AXA Victory Rahmenschloss mit 140 cm Einsteckkette, Sicherheitsstufe 5

Sonderfarbe 95.-
Alle Farben auf Seite 64

Standardfarben:

Herren: Schwarz Glanz

Tiefeinstieg: Perlnachtblau Glanz | Purpurviolett Glanz



Nexus 8^{Gang} V-Brake

Federgabel Suntour E-25 CR85, 50 mm

Schaltung Shimano Nexus 6000
8 Gang Nabenschaltung

Kettenrad Shimano Nexus 36T

Kassette 21T, Entfaltung 306%

Bremse Shimano Alivio V-Brake

CHF 1295.-

Nexus 8^{Gang} Disc

Federgabel RST Nova, 60 mm

Schaltung Shimano Nexus 8 Gang
Premium Disc Nabenschaltung

Kettenrad Shimano Nexus 36T

Kassette 21T, Entfaltung 306%

Bremse Shimano BR-MT200 Disc
v/h: SM-RT10, 160 mm

CHF 1395.-

Bequem,
sicher, robust

City
Komfort

Unplugged

Sonder Farben

Wähle deine Lieblingsfarbe

Schwarz Glanz/Matt

Graphit Matt

Silber Glanz/Matt

Weiss Glanz/Matt

Arctic Blue Glanz/Matt

Perlenzian Glanz/Matt

Perlnachtblau Glanz

Nachtblau Matt

Ozeanblau Glanz/Matt

Lagune Glanz/Matt

Matcha Glanz/Matt

Pastellolive Glanz/Matt

Pastellgrün Glanz/Matt

Moosgrau Matt

Rot Glanz/Matt

Purpurviolett Glanz/Matt

Rose Glanz/Matt

Perlbrombeer Glanz/Matt

Arctic Fire Glanz/Matt

Die im Katalog gedruckten
Farben können von den Farben der
Fahrräder abweichen.